

## SERIE NORMALIZADA "KDN"

**Bombas centrífugas a eje libre  
o sobre bancada a 1450 r.p.m.**

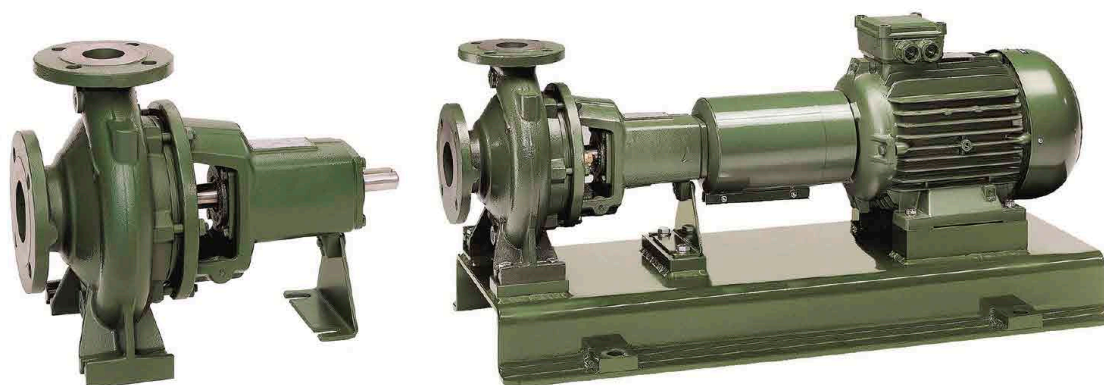

### Aplicaciones

Ideal para una amplia gama de aplicaciones como pueden ser:

- circulación de agua para circuitos de calefacción y refrigeración
- montaje en equipos de presión
- riegos
- instalaciones del sector civil, industrial o agrario

### Materiales

Cuerpo bomba, tapa porta sello mecánico, soporte en fundición de hierro. Turbina en fundición de hierro cerrada y equilibrada dinámicamente con compensación del esfuerzo axial. Eje bomba en Acero Inoxidable AISI 304 soportado por dos cojinetes de esferas ampliamente dimensionados, engrasados de por vida y alojadas en una cámara en el interior del soporte. Cierre mecánico normalizado según la DIN 24960 en carbón carburo de silicio con juntas tóricas EPDM.

(Bajo demanda: turbinas de bronce, empaquetadura con anillos hidráulicos de lubricación)

### Motor

Motor asíncrono, cerrado de ventilación externa de forma constructiva B3. Aislamiento clase F, con grado de protección IP55 y tropicalizado. Todos los motores son multifrecuencia y multitensión.

A partir de 15 CV todos los motores incorporan de serie engrasador de cojinetes y sonda de temperatura.

### Límites utilización

Campo de temperatura de líquido bombeado de  $-10^{\circ}\text{C}$  a  $+140^{\circ}\text{C}$ .

Modelo	m <sup>3</sup> /h l/min	0	3	6	12	18	24
		0	50	100	200	300	400
KDN 32-125.1/ 105		3,4 - 0,5	3,4 - 0,5	3,1 - 0,5			
KDN 32-125.1/ 110		3,9 - 0,5	3,8 - 0,5	3,5 - 0,5			
KDN 32-125.1/ 115		4,25 - 0,5	4,2 - 0,5	3,9 - 0,5			
KDN 32-125.1/ 120		4,7 - 0,5	4,6 - 0,5	4,3 - 0,5			
KDN 32-125.1/ 125		5,1 - 0,5	5,1 - 0,5	4,8 - 0,5			
KDN 32-125.1/ 130		5,6 - 0,5	5,6 - 0,5	5,3 - 0,5			
KDN 32-125.1/ 135		6,1 - 0,5	6 - 0,5	5,8 - 0,5	4,4 - 0,5		
KDN 32-125.1/ 140		6,6 - 0,5	6,6 - 0,5	6,4 - 0,5	5,1 - 0,75		
KDN 32-125/ 115		4,3 - 0,5		4,1 - 0,5	3,2 - 0,5		
KDN 32-125/ 120		4,75 - 0,5		4,6 - 0,5	3,75 - 0,5		
KDN 32-125/ 125		5,2 - 0,5		5,05 - 0,5	4,2 - 0,5		
KDN 32-125/ 130		5,7 - 0,5		5,5 - 0,5	4,8 - 0,5		
KDN 32-125/ 135		6,2 - 0,5		6 - 0,5	5,3 - 0,75	3,65 - 0,75	
KDN 32-125/ 142		6,9 - 0,5		6,75 - 0,5	6,15 - 0,75	4,5 - 0,75	
KDN 32-160.1/ 137		6 - 0,5	5,6 - 0,5	4,6 - 0,5			
KDN 32-160.1/ 145		6,7 - 0,5	6,4 - 0,5	5,5 - 0,5			
KDN 32-160.1/ 153		7,5 - 0,5	7,1 - 0,5	6,4 - 0,5			
KDN 32-160.1/ 161		8,2 - 0,5	7,9 - 0,5	7,3 - 0,5			
KDN 32-160.1/ 169		9,1 - 0,5	8,7 - 0,5	8,1 - 0,75	5,5 - 0,75		
KDN 32-160.1/ 177		10,2 - 0,5	9,8 - 0,5	9,2 - 0,75	6,6 - 1		
KDN 32-160/ 137		5,9 - 0,5		5,6 - 0,5	4,4 - 0,5		
KDN 32-160/ 145		6,7 - 0,5		6,5 - 0,5	5,3 - 0,75		
KDN 32-160/ 153		7,6 - 0,5		7,4 - 0,5	6,25 - 0,75		
KDN 32-160/ 161		8,5 - 0,75		8,25 - 0,75	7,25 - 1	8,7 - 1	
KDN 32-160/ 169		9,5 - 0,75		9,3 - 0,75	8,4 - 1	6,6 - 1,5	
KDN 32-160/ 177		10,5 - 1		10,4 - 1	9,6 - 1,5	7,8 - 1,5	
KDN 32-200.1/ 170		9,4 - 0,5	8,8 - 0,5	7,6 - 0,5			
KDN 32-200.1/ 180		10,5 - 0,5	10 - 0,5	9 - 0,75			
KDN 32-200.1/ 190		11,6 - 0,75	11,2 - 0,75	10,3 - 0,75			
KDN 32-200.1/ 200		12,9 - 0,75	12,5 - 0,75	11,6 - 1	7,6 - 1,5		
KDN 32-200.1/ 207		13,9 - 0,75	13,5 - 0,75	12,6 - 1	8,8 - 1,5		
KDN 32-200/ 170		8,6 - 0,75		8,2 - 0,75	6,7 - 0,75		
KDN 32-200/ 180		9,9 - 0,75		9,6 - 0,75	8,2 - 1		
KDN 32-200/ 190		11,2 - 0,75		10,9 - 0,75	9,7 - 1	7 - 1,5	
KDN 32-200/ 200		12,6 - 1		12,3 - 1	11,1 - 1	8,7 - 1,5	
KDN 32-200/ 210		14,3 - 1		14 - 1	13,1 - 1,5	10,7 - 2	
KDN 32-200/ 219		15,7 - 1,5		15,4 - 1,5	14,8 - 2	13 - 2	9,8 - 3

\*Altura m.c.a

\*CV

# BOMBAS SACI

SACI

## SERIE NORMALIZADA "KDN"



Modelo	m <sup>3</sup> /h l/min	0	3	6	12	18	24	30	36
		0	50	100	200	300	400	500	600
KDN 40-125/115		4,2 - 0,5		4,1 - 0,5	3,8 - 0,5	3,2 - 0,5	2,4 - 0,5		
KDN 40-125/120		4,6 - 0,5		4,5 - 0,5	4,2 - 0,5	3,7 - 0,75	2,9 - 0,75		
KDN 40-125/125		5,1 - 0,5		4,9 - 0,5	4,7 - 0,5	4,1 - 0,75	3,3 - 0,75		
KDN 40-125/130		5,5 - 0,5		5,4 - 0,5	5,2 - 0,75	4,7 - 0,75	3,9 - 0,75		
KDN 40-125/135		6 - 0,5		5,9 - 0,5	5,8 - 0,75	5,3 - 0,75	4,6 - 1		
KDN 40-125/142		6,7 - 0,75		6,6 - 0,75	6,5 - 0,75	6 - 1	5,3 - 1	4,1 - 1,5	
KDN 40-160/137		5,9 - 0,5		6 - 0,5	5,7 - 0,75	5 - 0,75	3,7 - 0,75		
KDN 40-160/145		6,7 - 0,5		6,8 - 0,5	6,6 - 0,75	6 - 1	4,8 - 1		
KDN 40-160/153		7,6 - 0,75		7,8 - 0,75	7,6 - 1	7 - 1,5	6 - 1,5		
KDN 40-160/161		8,5 - 1		8,7 - 1	8,6 - 1,5	8 - 1,5	7,1 - 1,5	5,6 - 1,5	
KDN 40-160/169		9,6 - 1		9,7 - 1	9,6 - 1,5	9,1 - 1,5	8,3 - 1,5	7 - 1,5	
KDN 40-160/177		10,7 - 1		10,7 - 1	10,6 - 1,5	10,2 - 1,5	9,5 - 2	8,3 - 2	
KDN 40-200/170		8,4 - 0,75		8,75 - 0,75	8,4 - 1	7,4 - 1,5	5,7 - 1,5		
KDN 40-200/180		9,7 - 0,75		10 - 0,75	9,7 - 1	8,8 - 1,5	7,2 - 1,5		
KDN 40-200/190		10,9 - 1		11,1 - 1	11 - 1,5	10,2 - 1,5	8,8 - 2	6,8 - 2	
KDN 40-200/200		12,2 - 1		12,5 - 1	12,4 - 1,5	11,7 - 2	10,4 - 2	8,6 - 2	
KDN 40-200/210		13,6 - 1,5		13,9 - 1,5	13,9 - 1,5	13,2 - 2	12,1 - 3	10,6 - 3	
KDN 40-200/219		15 - 1,5		15,2 - 1,5	15,2 - 2	14,7 - 3	13,8 - 3	12,4 - 3	10,4 - 3
KDN 40-250/220		15,8 - 2			15,6 - 2	14,8 - 3	13,6 - 3	12 - 3	
KDN 40-250/230		17,4 - 2			17,2 - 2	16,5 - 3	15,3 - 3	13,7 - 4	
KDN 40-250/240		19 - 3			19 - 3	18,2 - 3	17 - 4	15,5 - 4	
KDN 40-250/250		20,7 - 3			20,6 - 3	20 - 4	18,9 - 4	17,5 - 5,5	
KDN 40-250/260		22,7 - 3			22,6 - 3	22,1 - 4	21 - 5,5	19,5 - 5,5	



Modelo	m³/h l/min	0	12	18	24	30	36	42	48	54
		0	200	300	400	500	600	700	800	900
KDN 50-125/115		4,2 - 0,5	4,1 - 0,5	3,9 - 0,5	3,6 - 0,75	3,3 - 0,75	2,9 - 0,75	2,3 - 0,75		
KDN 50-125/120		4,6 - 0,5	4,4 - 0,5	4,3 - 0,75	4 - 0,75	3,7 - 1	3,3 - 1	2,8 - 1		
KDN 50-125/125		5 - 0,75	4,9 - 0,75	4,7 - 0,75	4,5 - 0,75	4,2 - 1	4,2 - 1	3,7 - 1	3,3 - 1,5	
KDN 50-125/130		5,6 - 0,75	5,4 - 0,75	5,2 - 1	5 - 1	4,7 - 1,5	4,2 - 1,5	3,8 - 1,5	3,2 - 1,5	
KDN 50-125/135		6 - 1	5,8 - 1	5,7 - 1	5,5 - 1,5	5,2 - 1,5	4,8 - 1,5	4,3 - 1,5	3,8 - 1,5	
KDN 50-125/139		6,3 - 1	6,9 - 1	6,1 - 1,5	5,9 - 1,5	5,6 - 1,5	5,2 - 1,5	4,8 - 1,5	4,2 - 1,5	
KDN 50-125/144		6,7 - 1	6,7 - 1	6,6 - 1,5	6,4 - 1,5	6,2 - 1,5	5,8 - 1,5	5,3 - 1,5	4,8 - 1,5	4,1 - 1,5
KDN 50-160/137		6,05 - 0,75	6,1 - 0,75	5,95 - 0,75	5,7 - 1	5,3 - 1	4,8 - 1,5	4,2 - 1,5		
KDN 50-160/145		6,8 - 0,75	6,9 - 0,75	6,85 - 1	6,6 - 1	6,2 - 1,5	5,58 - 1,5	5,1 - 1,5		
KDN 50-160/153		7,6 - 1	7,8 - 1	7,75 - 1,5	7,5 - 1,5	7,2 - 1,5	6,7 - 2	6,2 - 2		
KDN 50-160/161		8,4 - 1	8,6 - 1	8,65 - 1,5	8,45 - 1,5	8,2 - 2	7,7 - 2	7,2 - 2		
KDN 50-160/169		9,4 - 1,5	9,6 - 1,5	9,5 - 1,5	9,45 - 2	9,2 - 2	8,8 - 3	8,3 - 3		
KDN 50-160/177		10,4 - 1,5	10,5 - 1,5	10,5 - 1,5	10,5 - 2	10,2 - 3	9,95 - 3	9,4 - 3		
KDN 50-200/170		9,5 - 1,5	9,6 - 1,5	9,6 - 1,5	8,8 - 1,5	8 - 2	6,85 - 2			
KDN 50-200/180		10,6 - 1,5	10,8 - 1,5	10,8 - 1,5	10,2 - 2	9,5 - 3	8,6 - 3	7,3 - 3		
KDN 50-200/190		11,8 - 1,5	12 - 1,5	12 - 1,5	11,5 - 3	10,8 - 3	10,1 - 3	8,9 - 3		
KDN 50-200/200		13,1 - 2	13,4 - 2	13,4 - 2	12,9 - 3	12,3 - 3	11,6 - 4	10,6 - 4	9,4 - 4	
KDN 50-200/210		14,6 - 2	14,8 - 2	14,8 - 2	14,5 - 3	13,9 - 4	13,2 - 4	12,2 - 4	11 - 4	
KDN 50-200/219		16 - 3	16,2 - 3	16,2 - 3	15,9 - 3	15,4 - 4	14,2 - 4	13,8 - 4	12,7 - 5,5	11,4 - 5,5
KDN 50-250/220		16 - 3	16,3 - 3	16,3 - 3	15,5 - 3	14,9 - 4	13,8 - 4	12,4 - 4	10,5 - 4	
KDN 50-250/230		17,4 - 3	17,9 - 3	17,9 - 3	17,2 - 4	16,5 - 4	15,5 - 4	14,2 - 5,5	12,6 - 5,5	10,3 - 5,5
KDN 50-250/240		19 - 3	19,5 - 3	19,5 - 4	19 - 4	18,2 - 5,5	17,5 - 5,5	16,2 - 5,5	14,7 - 7,5	12,4 - 7,5
KDN 50-250/250		20,8 - 4	21,3 - 4	21,3 - 4	20,9 - 4	20,1 - 5,5	19,5 - 5,5	18,1 - 7,5	17 - 7,5	14,8 - 7,5
KDN 50-250/263		23 - 4	23,5 - 4	23,5 - 4	23,2 - 5,5	22,5 - 5,5	21,7 - 7,5	20,6 - 7,5	19,4 - 7,5	17,5 - 7,5

# BOMBAS SACI

SACI

## SERIE NORMALIZADA "KDN"



Modelo	m³/h	0	18	24	30	36	42	48	54	
	l/min	0	300	400	500	600	700	800	900	
KDN 65-125/120/110		3,75 - 0,75		3,5 - 0,75	3,3 - 0,75	3,2 - 1	2,9 - 1	2,7 - 1	2,3 - 1	
KDN 65-125/120		4,25 - 1		3,9 - 1	3,8 - 1	3,6 - 1	3,3 - 1	3,1 - 1,5	2,7 - 1,5	
KDN 65-125/125		4,7 - 1		4,4 - 1	4,25 - 1	4,1 - 1,5	3,8 - 1,5	3,6 - 1,5	3,25 - 1,5	
KDN 65-125/130		5,1 - 1		4,9 - 1	4,75 - 1,5	4,6 - 1,5	4,3 - 1,5	4,1 - 1,5	3,8 - 1,5	
KDN 65-125/135		5,6 - 1,5		5,4 - 1,5	5,3 - 1,5	5,2 - 1,5	4,9 - 1,5	4,7 - 2	4,3 - 2	
KDN 65-125/140		6 - 1,5		5,9 - 1,5	5,8 - 1,5	5,7 - 1,5	5,5 - 1,5	5,2 - 2	4,9 - 2	
KDN 65-125/144		6,5 - 1,5		6,35 - 1,5	6,25 - 1,5	6,2 - 2	5,9 - 2	5,7 - 2	5,4 - 2	
KDN 65-160/137		5,8 - 1		5,7 - 1	5,4 - 1	5,2 - 1,5	4,75 - 1,5	4,3 - 1,5	3,7 - 1,5	
KDN 65-160/145		6,5 - 1,5		6,5 - 1,5	6,3 - 1,5	6 - 1,5	5,7 - 1,5	5,3 - 2	4,75 - 2	
KDN 65-160/153		7,3 - 1,5		7,4 - 1,5	7,2 - 1,5	6,9 - 1,5	6,7 - 2	6,3 - 2	5,8 - 2	
KDN 65-160/161		8,2 - 2		8,25 - 2	8,15 - 2	7,9 - 2	7,7 - 2	7,3 - 3	6,85 - 3	
KDN 65-160/169		9,1 - 2		9,2 - 2	9,1 - 2	8,9 - 3	8,7 - 3	8,4 - 3	8 - 3	
KDN 65-160/177		10 - 3		10,2 - 3	10,1 - 3	9,9 - 3	9,7 - 3	9,45 - 3	9,1 - 3	
KDN 65-200/170		9,4 - 2	9,7 - 2	9,6 - 2	9,4 - 2	9 - 3	8,5 - 3	7,9 - 3	7,1 - 3	
KDN 65-200/180		10,5 - 2	10,9 - 2	10,4 - 2	10,6 - 3	10,4 - 3	10 - 3	9,5 - 4	8,8 - 4	
KDN 65-200/190		12,1 - 3	12,3 - 3	12,4 - 3	12,2 - 3	11,9 - 4	11,6 - 4	11,1 - 4	10,5 - 4	
KDN 65-200/200		13,4 - 3	13,6 - 3	13,7 - 3	13,7 - 4	13,5 - 4	13,2 - 4	12,8 - 4	12,3 - 5,5	
KDN 65-200/210		14,8 - 4	15 - 4	15,1 - 4	15 - 4	14,9 - 4	14,7 - 5,5	14,3 - 5,5	13,8 - 5,5	
KDN 65-200/219		16,3 - 4	16,5 - 4	16,6 - 4	16,5 - 4	16,4 - 4	16,2 - 5,5	16 - 5,5	15,6 - 5,5	
KDN 65-250/220		15,8 - 4		15,8 - 4	15,5 - 4	15,1 - 4	14,5 - 5,5	14 - 5,5	13,2 - 5,5	
KDN 65-250/230		17,4 - 4		17,4 - 4	17,2 - 5,5	16,8 - 5,5	16,3 - 5,5	15,7 - 5,5	15 - 7,5	
KDN 65-250/240		19 - 5,5		19 - 5,5	18,9 - 5,5	18,5 - 5,5	18,1 - 7,5	17,5 - 7,5	16,8 - 7,5	
KDN 65-250/250		20,7 - 5,5		20,7 - 5,5	20,6 - 5,5	20,4 - 7,5	20 - 7,5	19,5 - 7,5	18,8 - 7,5	
KDN 65-250/263		23,2 - 7,5		23 - 7,5	23 - 7,5	22,9 - 7,5	22,5 - 7,5	22,2 - 7,5	21,6 - 7,5	
KDN 65-315/260		22,2 - 7,5		22,2 - 7,5	22,1 - 7,5	22 - 7,5	21,5 - 7,5	21 - 10	20,5 - 10	
KDN 65-315/275		25,1 - 7,5		25,1 - 7,5	25 - 7,5	24,8 - 7,5	24,6 - 10	24,1 - 10	23,5 - 10	
KDN 65-315/290		28,1 - 7,5		28,1 - 7,5	28,1 - 7,5	28 - 10	27,8 - 10	27,3 - 10	27 - 10	
KDN 65-315/305		31,8 - 10		31,8 - 10	31,8 - 10	31,7 - 10	31,5 - 10	31,2 - 15	30,8 - 15	
KDN 65-315/320		35,7 - 10		35,4 - 10	35,3 - 15	35,2 - 15	35,1 - 15	35 - 15	34,8 - 15	

	60	66	72	78	84	90	102	114
	1000	1100	1200	1300	1400	1500	1700	1900
1,9 - 1								
2,3 - 1,5								
2,8 - 1,5								
3,3 - 1,5	2,8 - 2							
3,9 - 2	3,5 - 2	3 - 2						
4,5 - 2	4,1 - 2	3,6 - 2						
5 - 2	4,6 - 2	4,2 - 2	3,7 - 2					
4,1 - 2								
5,2 - 2								
6,3 - 3	5,8 - 3							
7,6 - 3	7,1 - 3	6 - 3						
8,7 - 4	8,2 - 4	7,5 - 4						
6,5 - 3								
8,1 - 4								
9,8 - 4	8,8 - 4							
11,6 - 5,5	10,8 - 5,5							
13,4 - 5,5	12,7 - 7,5	12 - 7,5						
15 - 7,5	14,4 - 7,5	13,5 - 7,5	12,7 - 7,5					
12 - 5,5	10,7 - 5,5							
14,1 - 7,5	12,7 - 7,5	11,4 - 7,5						
16 - 7,5	14,7 - 7,5	13,6 - 7,5						
18 - 7,5	17 - 7,5	15,9 - 10	14,5 - 10					
20,8 - 10	19,8 - 10	18,6 - 10	17,4 - 10	16 - 10				
20 - 10	19,2 - 10	18,4 - 10	17 - 10	16 - 10	15 - 10			
23 - 10	22,5 - 10	21,5 - 10	20,5 - 15	19,4 - 15	18,1 - 15			
26,5 - 15	25,5 - 15	25 - 15	24 - 15	23,1 - 15	22 - 15	19,5 - 15		
30,4 - 15	29,6 - 15	29 - 15	28 - 15	27,2 - 15	26,1 - 20	23,5 - 20		
34,5 - 15	33,8 - 15	33,5 - 15	32,5 - 20	31,5 - 20	30,8 - 20	28 - 20	24,8 - 20	



# BOMBAS SACI

SACI

## SERIE NORMALIZADA "KDN"



Modelo	m <sup>3</sup> /h	0	42	48	54	60	66	72	78	
	l/min	0	700	800	900	1000	1100	1200	1300	
KDN 80-160/147/127		5,7 - 2	5,4 - 2	5,25 - 2	5,05 - 2	4,8 - 2	4,6 - 2	4,35 - 3	4,15 - 3	
KDN 80-160/153/136		6,4 - 3	6,2 - 3	6,05 - 3	5,85 - 3	5,7 - 3	5,4 - 3	5,15 - 3	4,8 - 3	
KDN 80-160 /153		7,3 - 3	7,1 - 3	6,9 - 3	6,7 - 3	6,5 - 3	6,3 - 3	6 - 3	5,75 - 3	
KDN 80-160/161		8,2 - 3	8 - 3	7,9 - 3	7,75 - 3	7,5 - 3	7,3 - 3	7,05 - 4	6,8 - 4	
KDN 80-160/169		9,1 - 4	9 - 4	8,85 - 4	8,7 - 4	8,6 - 4	8,35 - 4	8,1 - 4	7,85 - 4	
KDN 80-160/177		10 - 4	9,9 - 4	9,85 - 4	9,8 - 4	9,7 - 4	9,5 - 4	9,3 - 5,5	9,1 - 5,5	
KDN 80-200/170		9,2 - 4	9,1 - 4	9 - 4	8,7 - 4	8,5 - 4	8,2 - 4	7,8 - 4	7,5 - 4	
KDN 80-200/180		10,3 - 4	10,4 - 4	10,2 - 4	10 - 4	9,9 - 4	9,6 - 4	9,2 - 5,5	9 - 5,5	
KDN 80-200/190		11,4 - 4	11,7 - 4	11,6 - 4	11,5 - 5,5	11,3 - 5,5	11 - 5,5	10,7 - 5,5	10,5 - 5,5	
KDN 80-200/200		12,7 - 5,5	13 - 5,5	13 - 5,5	12,8 - 7,5	12,7 - 7,5	12,5 - 7,5	12,3 - 7,5	12 - 7,5	
KDN 80-200/210		14,1 - 5,5	14,5 - 5,5	14,4 - 5,5	14,4 - 7,5	14,2 - 7,5	14,1 - 7,5	13,9 - 7,5	13,7 - 7,5	
KDN 80-200/222		15,9 - 7,5	16,2 - 7,5	16,2 - 7,5	16,1 - 7,5	16,1 - 7,5	16 - 7,5	15,7 - 7,5	15,6 - 7,5	
KDN 80-250/220		16 - 7,5	16,4 - 7,5	16,2 - 7,5	16 - 7,5	15,9 - 7,5	15,5 - 7,5	15,2 - 7,5	14,9 - 7,5	
KDN 80-250/230		17,3 - 7,5	18 - 7,5	17,9 - 7,5	17,7 - 7,5	17,5 - 7,5	17,2 - 7,5	16,9 - 10	16,5 - 10	
KDN 80-250/240		19 - 7,5	19,7 - 7,5	19,6 - 7,5	19,5 - 7,5	19,3 - 10	19 - 10	18,7 - 10	18,4 - 10	
KDN 80-250/250		20,6 - 10	21,4 - 10	21,3 - 10	21,2 - 10	21 - 10	20,8 - 10	20,6 - 10	20,3 - 10	
KDN 80-250/260		22,6 - 10	23,1 - 10	23 - 10	22,9 - 10	22,8 - 10	22,6 - 10	22,4 - 15	22,1 - 15	
KDN 80-250/270		24,5 - 10	24,8 - 10	24,7 - 10	24,6 - 10	24,5 - 10	24,4 - 15	24,3 - 15	24,1 - 15	
KDN 80-315/275		24,9 - 15		25,5 - 15	25,4 - 15	25,3 - 15	25,1 - 15	25 - 15	24,8 - 15	
KDN 80-315/290		28 - 15		28,8 - 15	28,6 - 15	28,3 - 15	28,3 - 15	28,1 - 15	28 - 15	
KDN 80-315/305		31,4 - 15		32,1 - 15	32 - 15	32 - 15	32 - 20	31,8 - 20	31,5 - 20	
KDN 80-315/320		34,8 - 20		35,8 - 20	35,9 - 20	35,8 - 20	35,6 - 20	35,4 - 20	35 - 20	
KDN 80-315/334		38,3 - 20			39,1 - 20	39,1 - 20	39 - 20	38,8 - 20	38,6 - 20	

	84	90	102	114	120	150	180
	1400	1500	1700	1900	2000	2500	3000
	3,85 - 3	3,6 - 3	3,1 - 3	2,5 - 3	2,2 - 3		
	4,65 - 3	4,4 - 3	3,85 - 3	3,3 - 3	3 - 3		
	5,4 - 3	5,2 - 3	4,55 - 4	3,9 - 4	3,6 - 4		
	6,5 - 4	6,25 - 4	5,6 - 4	4,9 - 4	4,6 - 4		
	7,6 - 4	7,3 - 4	6,75 - 5,5	6 - 5,5	5,7 - 5,5		
	8,85 - 5,5	8,7 - 5,5	8,1 - 5,5	7,25 - 5,5	6,9 - 5,5		
	7,1 - 4	6,7 - 5,5	5,6 - 5,5				
	8,6 - 5,5	8,2 - 5,5	7,2 - 5,5				
	10,1 - 7,6	9,8 - 7,5	8,7 - 7,5	6,8 - 7,5			
	11,6 - 7,5	11,4 - 7,5	10,5 - 7,5	9,4 - 7,5	8,8 - 7,5		
	13,3 - 7,5	13,1 - 7,5	12,1 - 7,5	11,2 - 10	10,6 - 10		
	15,3 - 7,5	15 - 10	14,3 - 10	13,4 - 10	12,8 - 10		
	14,5 - 7,5	13,9 - 10	12,8 - 10				
	16 - 10	15,5 - 10	14,3 - 10	12,4 - 10			
	18 - 10	17,6 - 10	16,6 - 15	15,3 - 15	14,6 - 15		
	19,9 - 15	19,6 - 15	18,6 - 15	17,4 - 15	16,8 - 15		
	21,8 - 15	21,4 - 15	20,6 - 15	19,6 - 15	19 - 15	15,1 - 15	
	23,7 - 15	23,3 - 15	22,4 - 15	21,4 - 15	20,7 - 15	16,3 - 20	
	24,3 - 15	24 - 15	23 - 15	21,4 - 20	20,5 - 20		
	27,5 - 15	27,4 - 15	26,5 - 20	25 - 20	24,6 - 20	19,1 - 20	
	31,2 - 20	30,9 - 20	30 - 20	29 - 25	28,5 - 25	24 - 25	
	34,9 - 20	34,7 - 20	34 - 20	33,2 - 25	32,8 - 25	28,8 - 30	
	38,5 - 20	38,3 - 25	37,9 - 25	37 - 25	36,9 - 30	33,1 - 30	28 - 40



# BOMBAS SACI

SACI

## SERIE NORMALIZADA "KDN"



Modelo	m³/h	0	60	66	72	78	84	90	102	114	
	l/min	0	1000	1100	1200	1300	1400	1500	1700	1900	
KDN 100-200/180		10,2 - 7,5	10,1 - 7,5	10,1 - 7,5	10 - 7,5	9,9 - 7,5	9,7 - 7,5	9,5 - 7,5	9,1 - 7,5	8,5 - 7,5	
KDN 100-200/190		11,6 - 7,5	11,5 - 7,5	11,4 - 7,5	11,3 - 7,5	11,2 - 7,5	11,1 - 7,5	11 - 7,5	10,5 - 7,5	10,1 - 7,5	
KDN 100-200/200		12,9 - 7,5	12,8 - 7,5	12,8 - 7,5	12,78 - 7,5	12,7 - 7,5	12,6 - 10	12,5 - 10	12,2 - 10	11,8 - 10	
KDN 100-200/210		14,3 - 10	14,2 - 10	14,2 - 10	14,2 - 10	14,2 - 10	14,1 - 10	14 - 10	13,8 - 10	13,5 - 10	
KDN 100-200/219		16 - 10	15,7 - 10	15,7 - 10	15,6 - 10	15,6 - 10	15,5 - 10	15,5 - 10	15,3 - 10	15,1 - 15	
KDN 100-250/220		15,2 - 10	15,6 - 10	15,5 - 10	15,3 - 10	15,2 - 10	15 - 10	14,8 - 10	14,3 - 10	13,7 - 15	
KDN 100-250/230		16,9 - 10	17,4 - 10	17,3 - 10	17,2 - 10	17 - 10	16,8 - 15	16,6 - 15	16,2 - 15	15,7 - 15	
KDN 100-250/240		18,5 - 15	19,1 - 15	19 - 15	18,9 - 15	18,8 - 15	18,6 - 15	18,5 - 15	18,2 - 15	17,6 - 15	
KDN 100-250/250		20,1 - 15	20,7 - 15	20,7 - 15	20,6 - 15	20,5 - 15	20,4 - 15	20,3 - 15	20 - 15	19,4 - 15	
KDN 100-250/260		22,3 - 15	22,7 - 15	22,7 - 15	22,6 - 15	22,5 - 15	22,5 - 15	22,4 - 15	22,1 - 15	21,6 - 15	
KDN 100-250/270		24,3 - 15	24,6 - 15	24,6 - 15	24,6 - 15	24,6 - 15	24,5 - 15	24,4 - 15	24,1 - 20	23,7 - 20	
KDN 100-315/275		25 - 15	25,5 - 15	25,4 - 15	25,3 - 15	25,2 - 15	25,14 - 15	25 - 15	24,7 - 20	24,4 - 20	
KDN 100-315/290		28 - 20	28,5 - 20	28,5 - 20	28,5 - 20	28,4 - 20	28,3 - 20	28,2 - 20	28 - 20	27,7 - 20	
KDN 100-315/305		31,2 - 20	31,8 - 20	31,8 - 20	31,8 - 20	31,7 - 20	31,6 - 20	31,5 - 20	31,2 - 25	30,8 - 25	
KDN 100-315/320		34,5 - 25	35 - 25	35 - 25	35 - 25	35 - 25	35 - 25	35 - 25	34,8 - 20	34,5 - 25	
KDN 100-315/334		38,1 - 25	38,1 - 25	38,1 - 25	38,1 - 25	38,1 - 25	38 - 25	38 - 25	37,7 - 30	37,5 - 30	
KDN 125-250/220		15 - 15							15,5 - 15	15,5 - 15	
KDN 125-250/230		16,7 - 15							17,1 - 15	17 - 15	
KDN 125-250/240		18,2 - 20							18,5 - 20	18,5 - 20	
KDN 125-250/250		19,9 - 20							20 - 20	20 - 20	
KDN 125-250/260		21,8 - 25							22 - 25	22 - 25	
KDN 125-250/269		24 - 25							23,9 - 25	23,9 - 25	
KDN 150-200/210/170		9,2 - 15									
KDN 150-200/218/182		10,5 - 15									
KDN 150-200/218/200		11,6 - 15									
KDN 150-200/218		12,9 - 20									
KDN 150-200/224		13,8 - 20									

	120	150	180	210	240	270	300	330	360	390	420
	2000	2500	3000	3500	4000	4500	5000	5500	6000	6500	7000
	8,3 - 7,5	7 - 7,5	5,4 - 7,5								
	10 - 7,5	8,6 - 10	7 - 10								
	11,6 - 10	10,4 - 10	8,8 - 10								
	13,3 - 10	12,3 - 15	10,7 - 15	9 - 15							
	15 - 15	14 - 15	12,5 - 15	10,8 - 15							
	13,4 - 15	11,4 - 15									
	15,3 - 15	13,6 - 15	11,1 - 15								
	17,4 - 15	15,7 - 20	13,3 - 20								
	19,2 - 15	17,6 - 20	15,4 - 20	15,4 - 21							
	21,4 - 20	19,8 - 20	17,7 - 20	15,1 - 20							
	23,5 - 20	22,1 - 20	20,1 - 25	17,3 - 25							
	24 - 20	22 - 20	19 - 25								
	27 - 20	25,5 - 25	23 - 25								
	30,5 - 25	29 - 30	27 - 30	24 - 40							
	34,2 - 25	33 - 30	31 - 40	28,1 - 40							
	37,3 - 30	36,5 - 40	34,8 - 40	32 - 40	28,8 - 40						
	15,4 - 15	14,8 - 15	14 - 15	13 - 15	11,8 - 20	10,5 - 20	9,2 - 20				
	17 - 15	16,5 - 15	15,8 - 20	14,8 - 20	13,8 - 20	12,5 - 20	12,3 - 20	9,5 - 20			
	18,5 - 20	18,2 - 20	17,6 - 20	16,8 - 20	15,8 - 20	14,5 - 20	13,3 - 25	11,6 - 25	10,1 - 25		
	20 - 20	19,9 - 20	19,5 - 20	18,7 - 25	17,8 - 25	16,6 - 25	15,5 - 25	14,7 - 30	12,3 - 30		
	22 - 25	21,7 - 25	21,3 - 25	20,6 - 25	19,9 - 25	18 - 30	17,7 - 30	16,3 - 30	14,6 - 30	13 - 30	
	23,8 - 25	23,6 - 25	23,2 - 25	22,7 - 30	22,1 - 30	22,2 - 30	20,2 - 40	19 - 40	17,5 - 40	15,6 - 40	14 - 40
	9,1 - 15	8,9 - 15	8,6 - 15	8,3 - 15	7,9 - 15	7,5 - 15	6,8 - 15	5,9 - 15	5,4 - 15		
	10,3 - 15	10,2 - 15	9,9 - 15	9,5 - 15	9,1 - 15	8,6 - 15	8,1 - 15	7,4 - 15	6,6 - 15		
	11,4 - 15	11,2 - 15	10,9 - 15	10,5 - 15	10,1 - 20	9,7 - 20	9,2 - 20	8,5 - 20	7,8 - 20	6,9 - 20	5,9 - 20
	12,6 - 20	12,4 - 20	12,1 - 20	11,6 - 20	11,1 - 20	10,7 - 20	10,2 - 20	9,5 - 20	8,8 - 20	8 - 20	7,1 - 20
	13,5 - 20	13,3 - 20	13 - 20	12,6 - 20	12,2 - 20	11,7 - 20	11,2 - 20	10,6 - 20	9,9 - 20	9,1 - 20	8,2 - 20

# BOMBAS SACI

SACI

## SERIE NORMALIZADA "KDN"

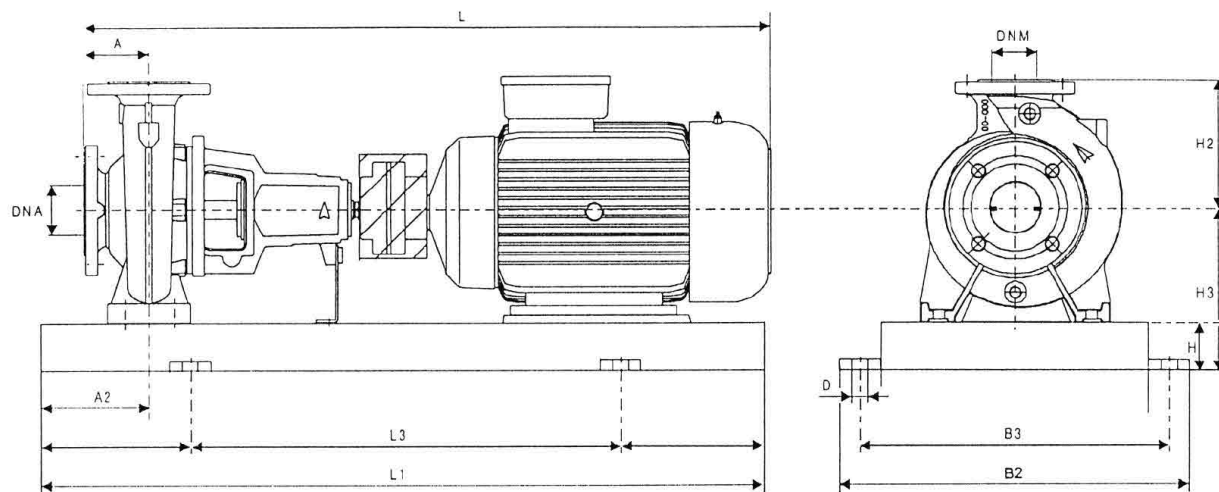



Modelo	Potencia	Dimensiones (mm)													
	CV	DNA	DNM	A	A2	D	H2	H3	L	L1	L2	L3	B1	B2	B3
KDN 32-125.1	0,5	50	32	80	60	M16	140	177	820	800	130	540	270	360	320
	0,75														
KDN 32-125	0,5	50	32	80	60	M16	140	177	820	800	130	540	270	360	320
	0,75														
KDN 32-160.1	0,5	50	32	80	60	M16	160	197	740	800	130	540	270	360	320
	0,75														
	1														
KDN 32-160	0,5	50	32	80	60	M16	160	197	740	800	130	540	270	360	320
	0,75														
	1														
	1,5														
KDN 32-200.1	0,5	50	32	80	60	M16	180	225	820	800	130	540	270	360	320
	0,75														
	1														
	1,5														
KDN 32-200	0,75	50	32	80	60	M16	180	225	820	800	130	540	270	360	320
	1														
	1,5														
	2														
	3														
KDN 40-125	0,5	65	40	80	60	M16	140	177	820	800	130	540	270	360	320
	0,75														
	1														
	1,5														
KDN 40-160	0,5	65	40	80	60	M16	160	197	820	800	130	540	270	360	320
	0,75														
	1														
	1,5														
KDN 40-200	2	65	40	100	60	M16	160	197	920	900	150	600	300	390	350
	0,75														
	1														
	1,5														
	2														
KDN 40-250	2	65	40	100	75	M20	180	260	1025	1000	170	660	340	450	400
	3														
	4														
	5,5														

Modelo	Potencia	Dimensiones (mm)													
	CV	DNA	DNM	A	A2	D	H2	H3	L	L1	L2	L3	B1	B2	B3
KDN 50-125	0,5	65	50	100	60	M16	160	197	840	800	130	540	270	360	320
	0,75														
	1														
	1,5														
KDN 50-160	0,75	65	50	100	60	M16	180	225	940	900	150	600	300	390	350
	1														
	1,5														
	2														
KDN 50-200	1,5	65	50	100	60	M16	200	225	940	900	150	600	300	390	350
	2														
	3														
	4														
	5,5														
KDN 50-250	3	65	50	100	75	M16	225	260	1025	1000	170	660	340	450	400
	4														
	5,5														
	7,5														
KDN 65-125	0,75	80	65	100	60	M16	180	225	940	900	150	600	300	390	350
	1														
	1,5														
	2														
KDN 65-160	1	80	65	100	60	M16	200	225	940	900	150	600	300	390	350
	1,5														
	2														
	3														
KDN 65-200	2	80	65	100	75	M20	225	260	1025	1000	170	660	340	450	400
	3														
	4														
	5,5														
	7,5														
KDN 65-250	4	80	65	100	90	M20	250	280	1130	1120	190	740	380	490	440
	5,5														
	7,5														
	10														
KDN 65-315	7,5	80	65	125	90	M20	280	325	1285	1250	205	840	430	540	490
	10														
	15														
	20														

Modelo	Potencia	Dimensiones (mm)													
	CV	DNA	DNM	A	A2	D	H2	H3	L	L1	L2	L3	B1	B2	B3
KDN 80-160	2	100	80	125	75	M20	225	260	1050	1000	170	660	340	450	400
	3														
	4														
	5,5														
KDN 80-200	4	100	80	125	75	M20	250	260	1170	1120	190	740	380	490	440
	5,5														
	7,5														
	10														
KDN 80-250	7,5	100	80	125	90	M22	280	280	1285	1250	205	840	430	540	490
	10														
	15														
	20														
KDN 80-315	15	100	80	125	90	M20	315	350	1285	1250	205	840	430	540	490
	20														
	25														
	30														
	40														
KDN 100-200	7,5	125	100	125	90	M20	280	280	1155	1120	190	740	380	490	440
	10														
	15														
KDN 100-250	10	125	100	140	90	M20	280	305	1300	1250	205	840	430	540	490
	15														
	20														
	25														
KDN 100-315	15	125	100	140	90	M20	315	350	1300	1250	205	840	430	540	490
	20														
	25														
KDN 125-250	15	150	125	140	90	M20	355	350	1300	1250	205	840	430	540	490
	20														
	25														
	30														
	40														
KDN 150-200	15	200	150	160	110	M24	400	350	1850	1800	300	1200	600	730	670
	20														



### Curvas de funcionamiento

**KDN 32-125.1**

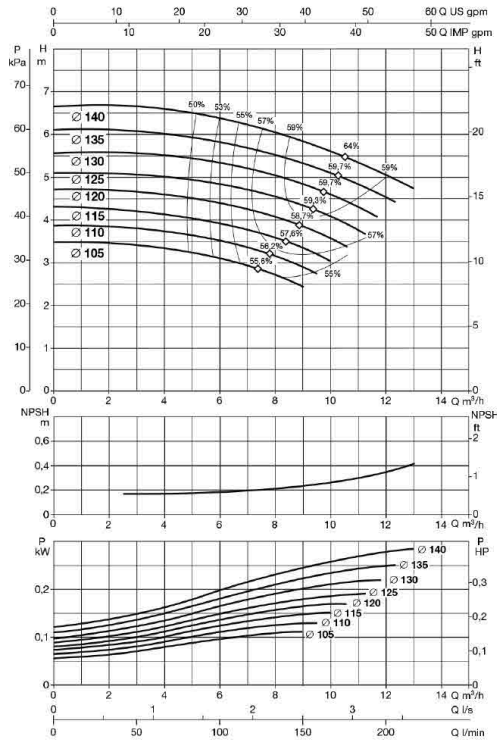

**KDN 32-125**

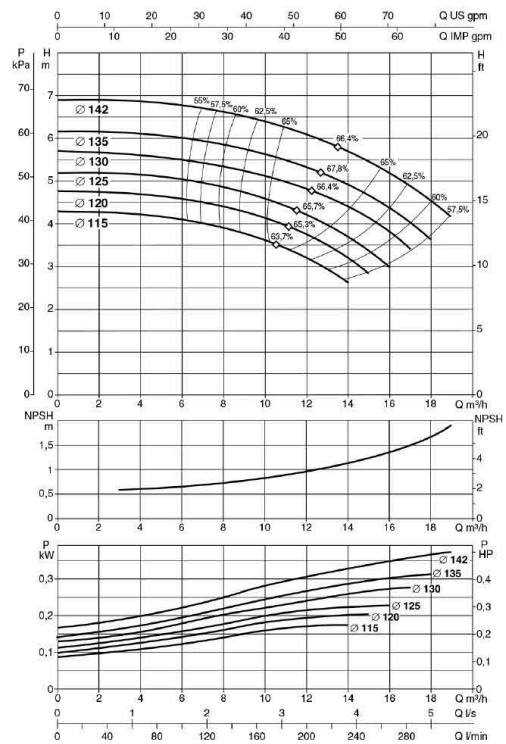

**KDN 32-160.1**

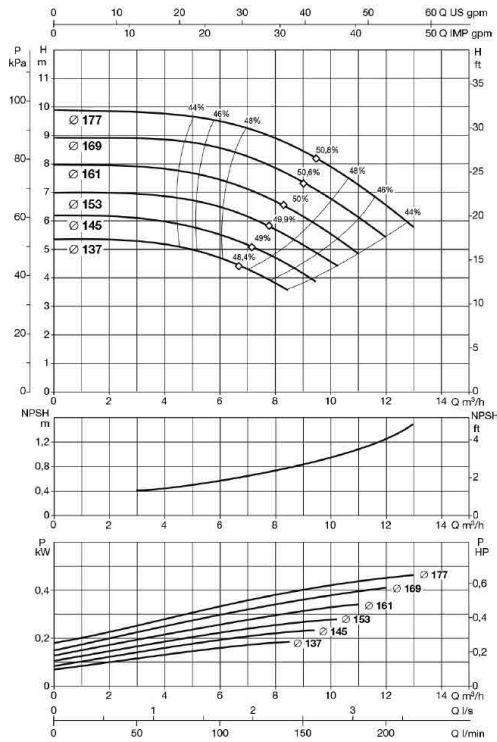

**KDN 32-160**

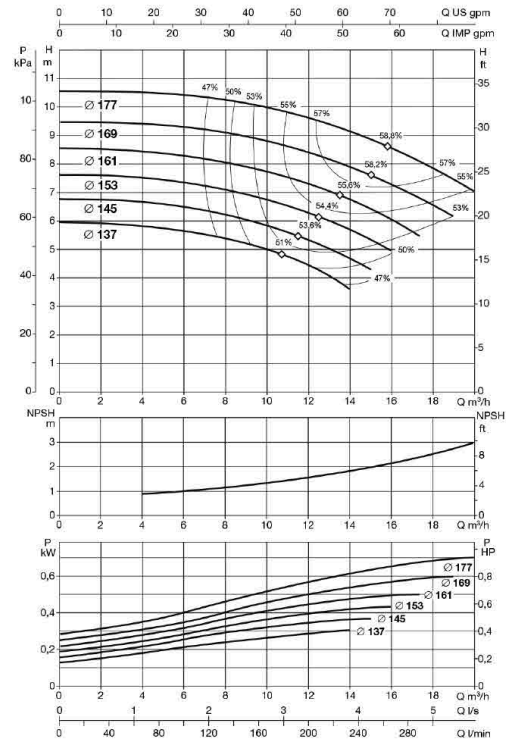

**KDN 32-200.1**

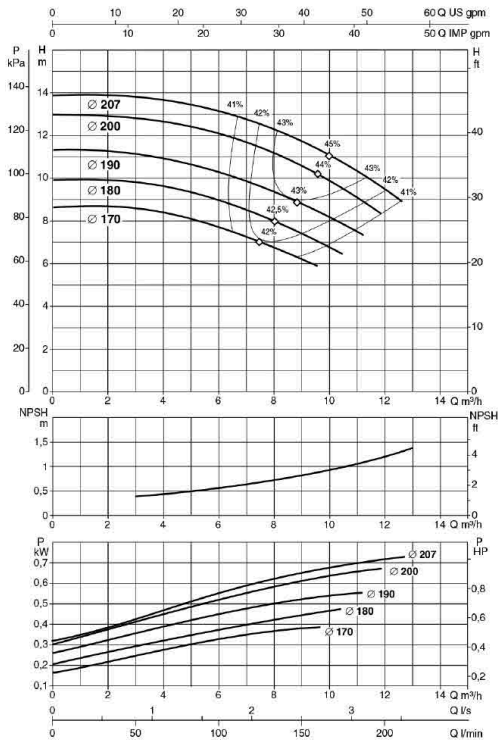

**KDN 32-200**

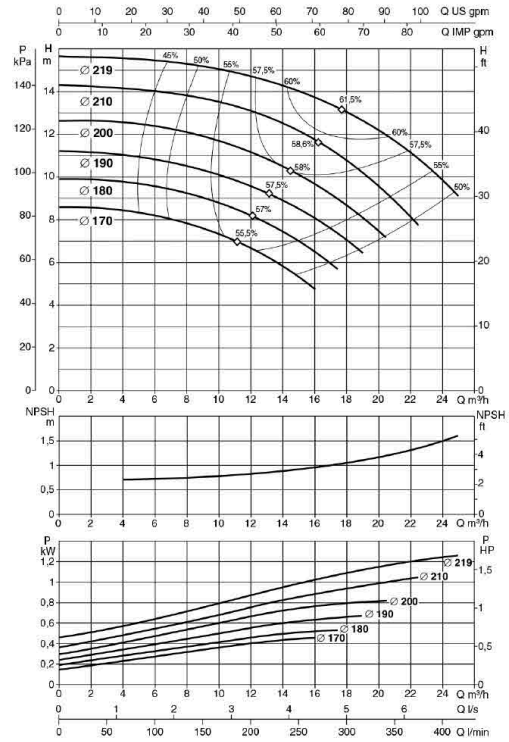

**KDN 40-125**

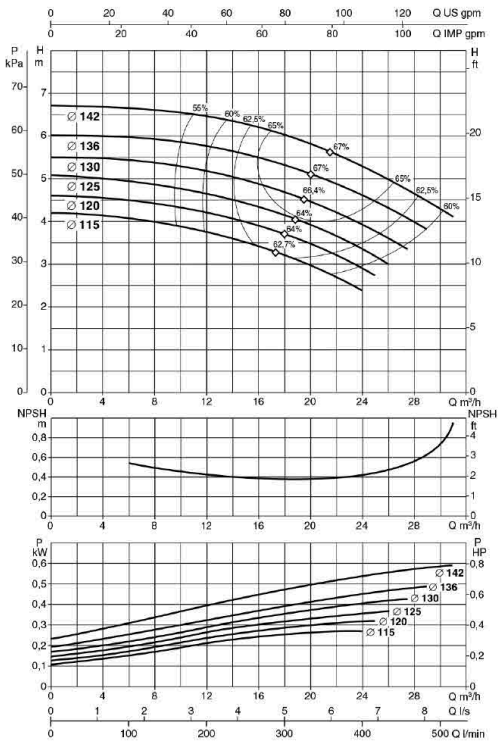

**KDN 40-160**

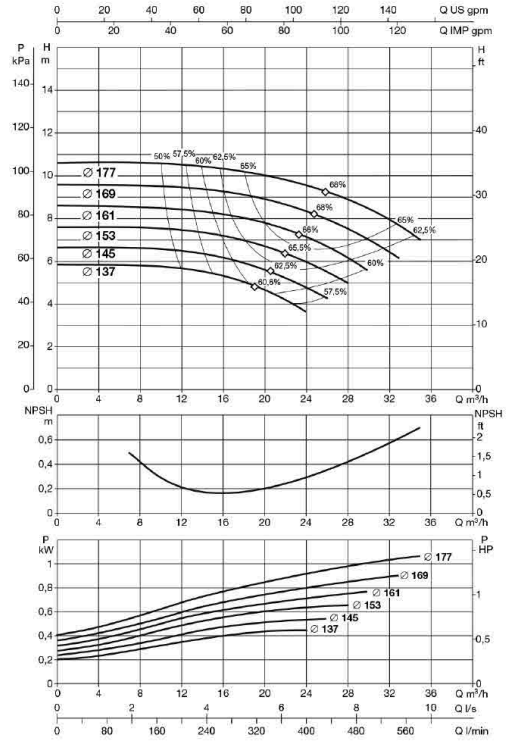

### KDN 40-200

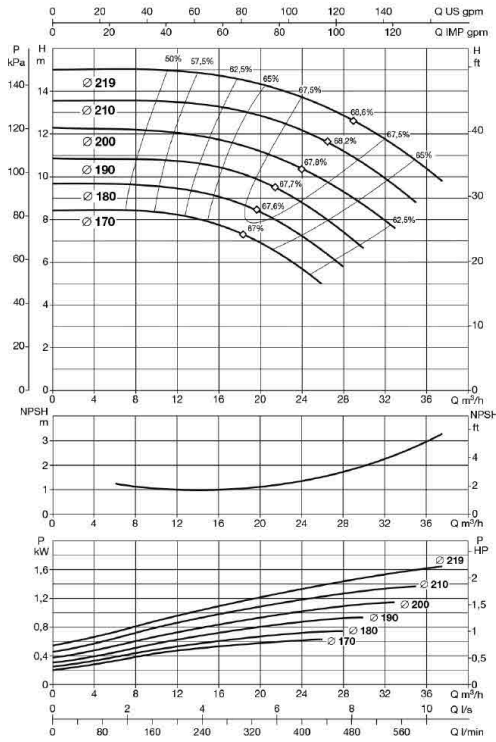

### KDN 40-250

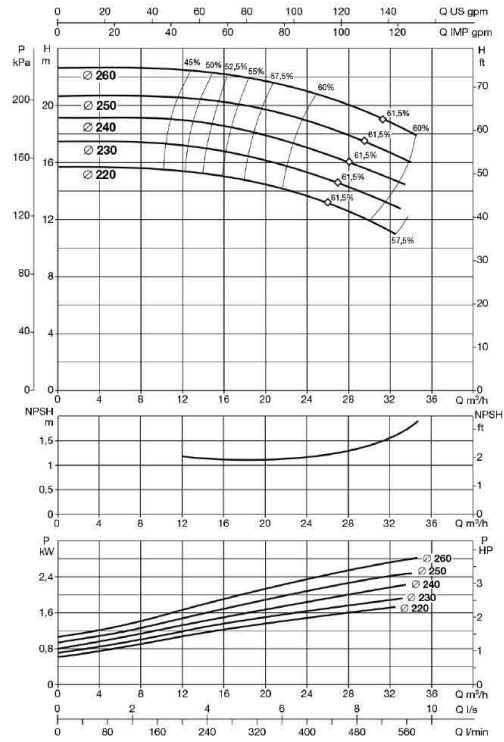

### KDN 50-125

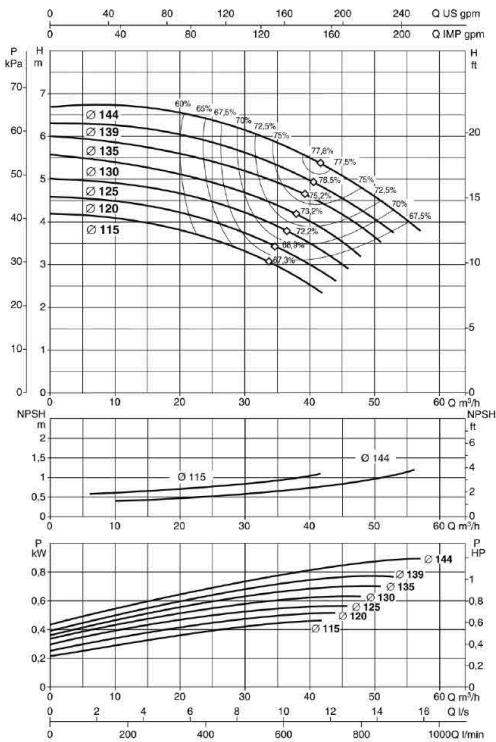

### KDN 50-160

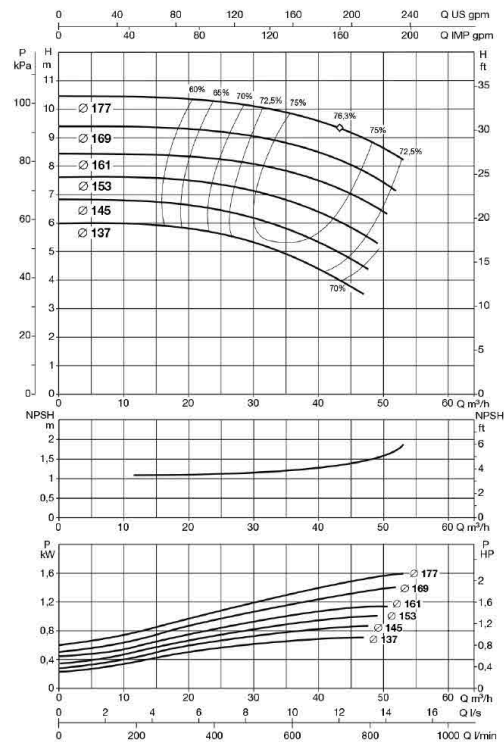





SERIE NORMALIZADA "KDN"

SACI

KDN 50-200

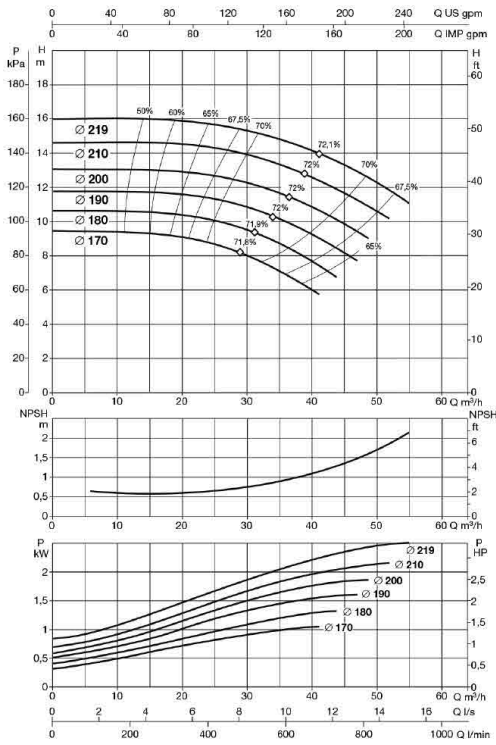

KDN 50-250

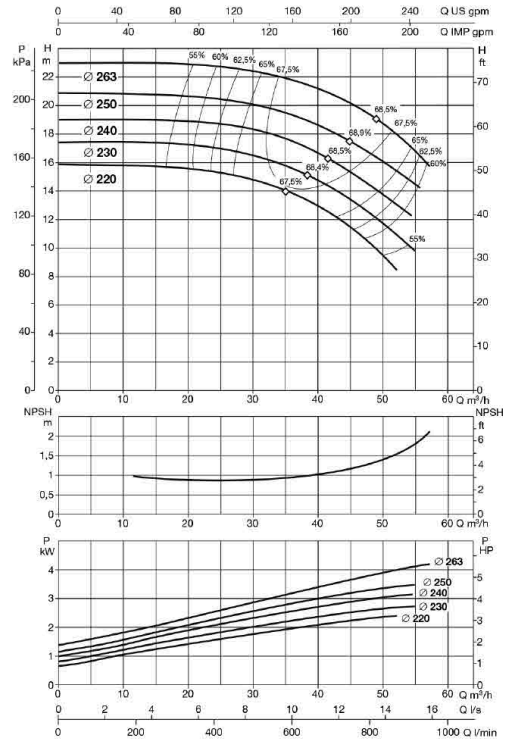

KDN 65-125

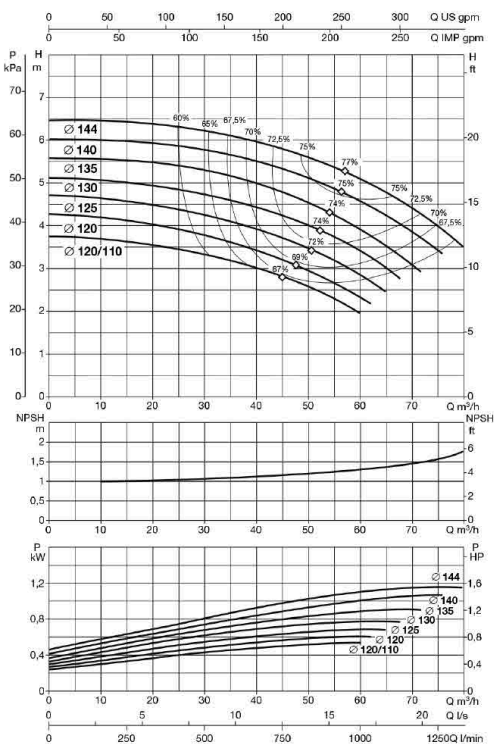

KDN 60-160

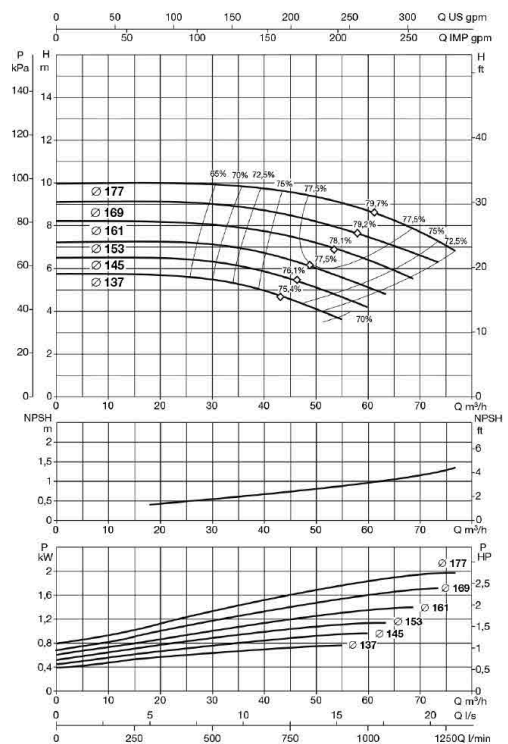

### KDN 65-200

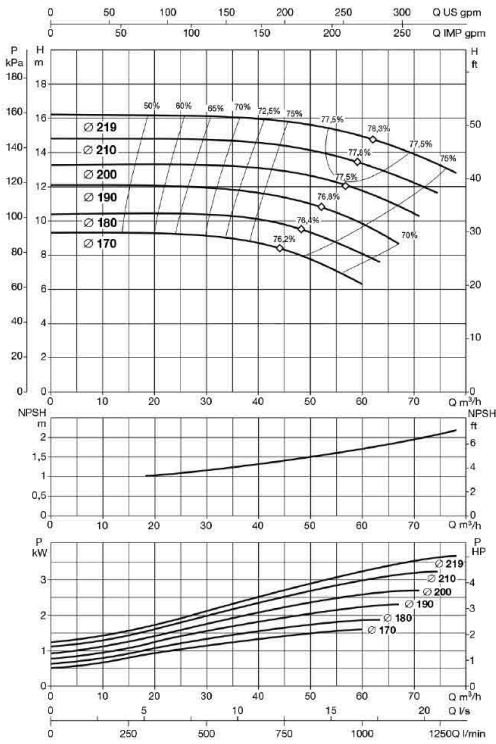

### KDN 65-250

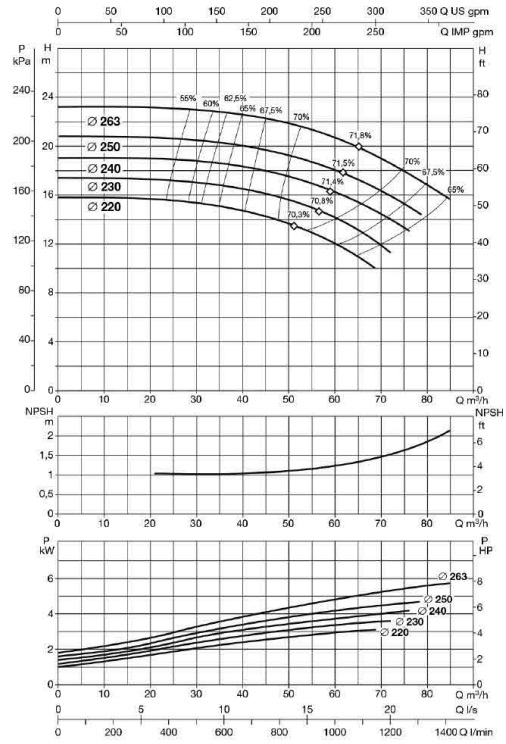

### KDN 65-315

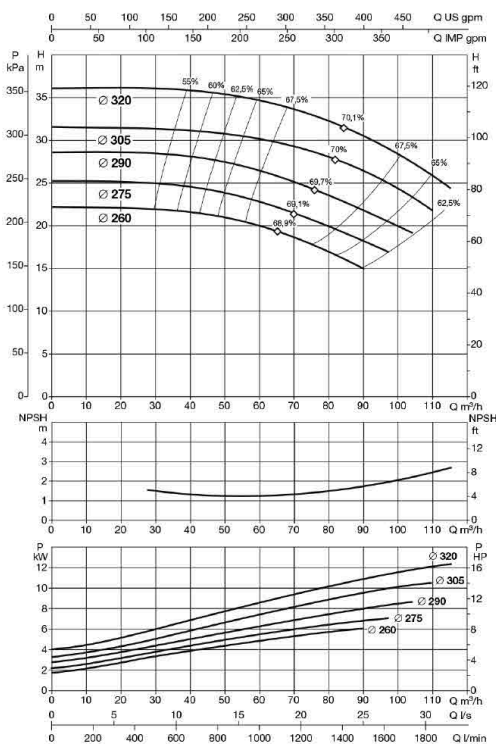

### KDN 80-160

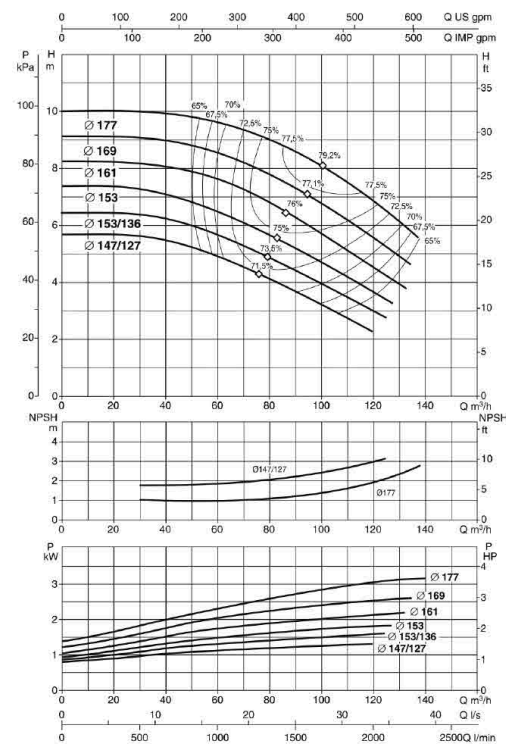



SERIE NORMALIZADA "KDN"

SACI

KDN 80-200

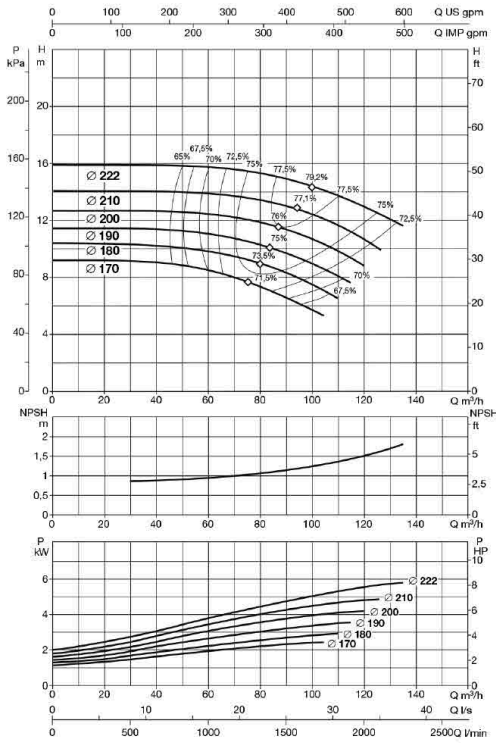

KDN 80-250

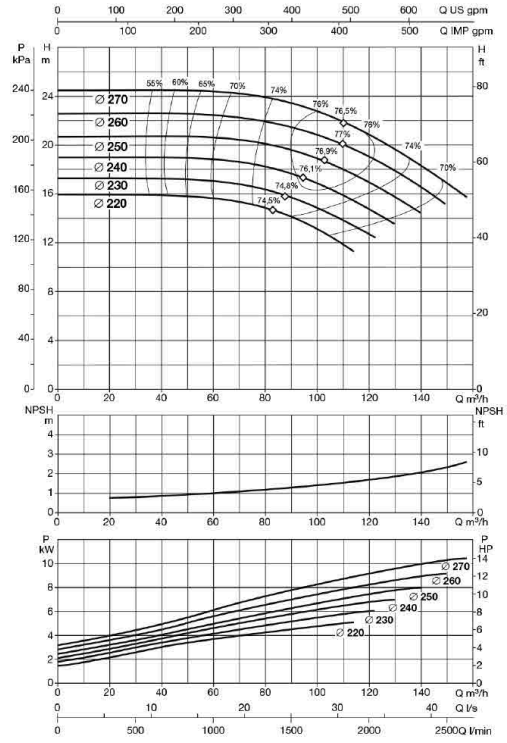

KDN 80-315

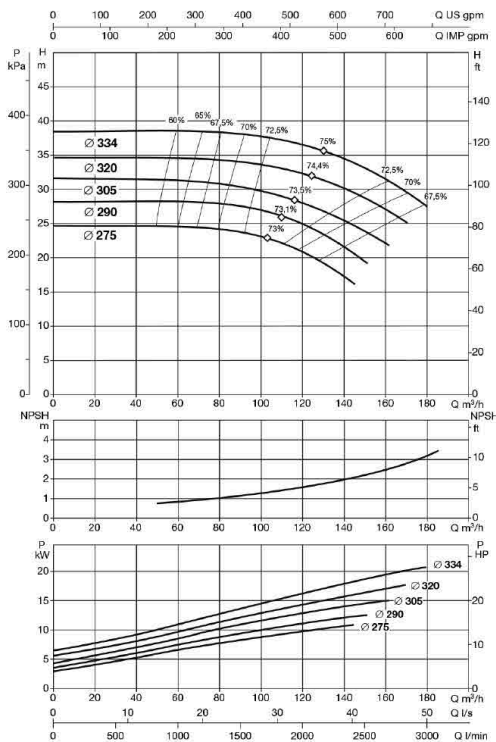

KDN 100-200

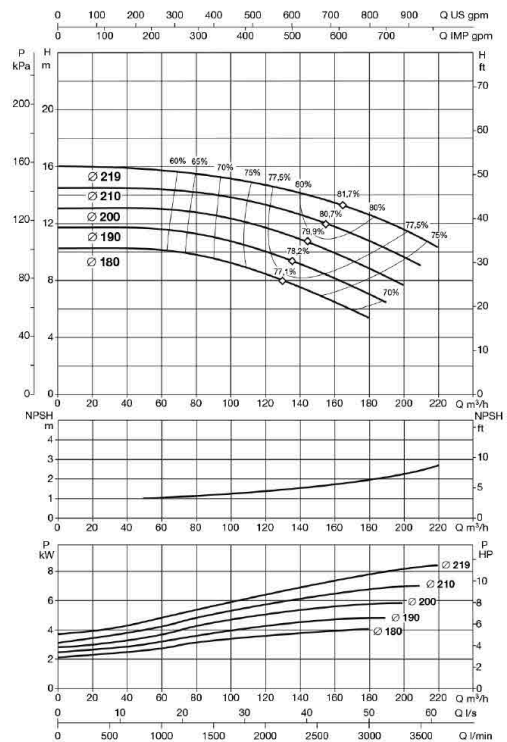



### KDN 100-250

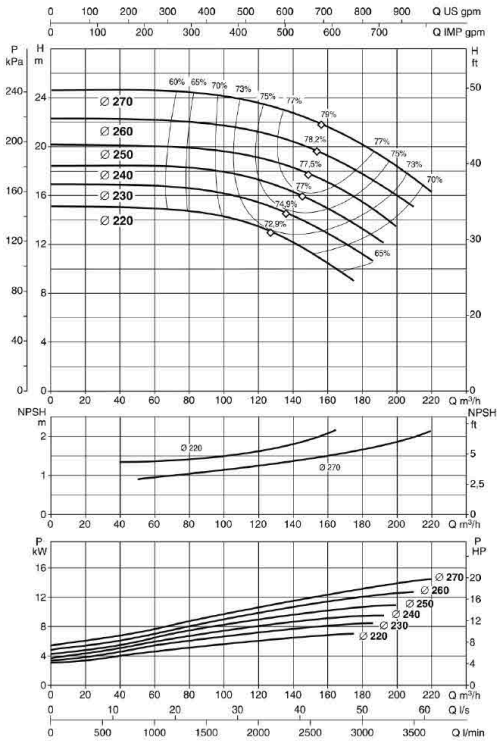

### KDN 100-315

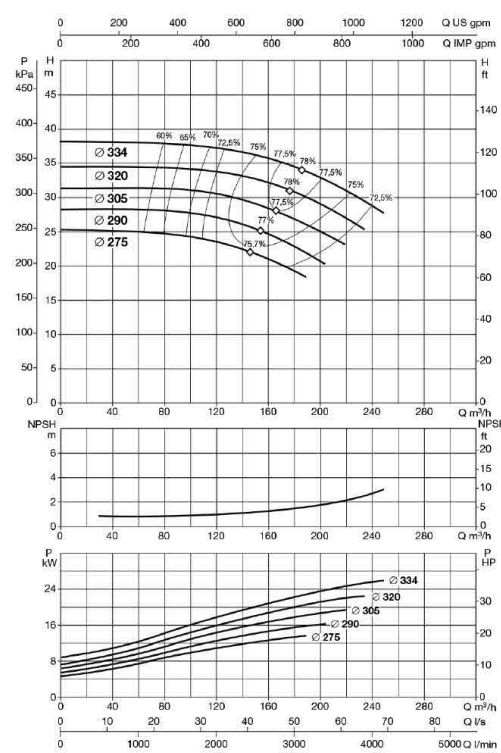

### KDN 125-250

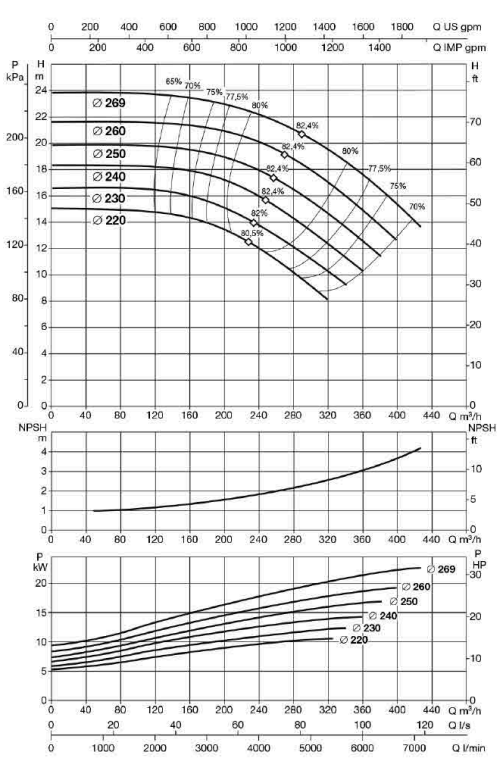

### KDN 150-200

